



Smart Multi-Function Timer **MI-1300S**

디지털 락카록 사용설명서

⚠ 주의 : 설치점 및 설치기사에게 반드시 제품보증서 페이지를 기재 받으십시오.
제품보증서가 정확히 기재되어 있지 않으면 A/S시 불이익을 받으실 수 있습니다.
※ 본 제품의 기능과 디자인은 성능개선을 위하여 사전 예고없이 변경될 수 있습니다.

제품의 특징

주요 기능 및 사용법



동작상태표시 기능

제품의 동작 상태를 사용자가 쉽게 알아볼 수 있도록 아이콘 및 LCD display로 표시됩니다.



퀵버튼 기능

비밀번호 4자리만으로 간편하게 문을 잠그고 열수 있는 기능으로 빠른잠금 및 해제가 가능합니다.



마스터 태그키 3개 / 사용자 태그키 최대 50개 등록가능

최대 50개까지 등록이 가능하므로 사용자가 많은 가정이나 사무실 등에서도 사용 가능합니다.



마스터 비밀번호 1개 / 사용자 비밀번호 최대 10개 등록가능

비밀번호를 최대 10개까지 등록 가능하여 기억하기 쉬운 번호로 따로 등록하여 사용 가능합니다.



자동되잠김 설정 및 해제 기능

제품을 열고 문을 열지 않았을 때 자동으로 되잠기는 기능에 대한 설정 및 해제 기능이 있습니다.



비밀번호 또는 태그키 5회 입력 오류시 경보음 발생

비밀번호 또는 태그키 5회 입력 오류시 경보음이 7초간 울린후 1분간 동작 정지 됩니다.



무단 침입시 비상 경보 기능

제품이 잠김 상태로 강제로 파손하여 열면 경보음이 30초간 울립니다.



저전압 경고

제품 사용중 저전압 상태가 되면, 제품 사용시 경보음과 함께 저전압 경고등이 깜빡입니다.



외부 비상전원 사용

건전지 교체가 지나서 내부 건전지로 더 이상 제품이 동작하지 않으면 외부 비상 전원 공급 단자에 9V 사각건전지(6LF22)를 접촉하고 비밀번호 또는 태그키를 접촉하여 문을 열 수 있습니다.

모드별 기능 정리

- 출고시 '1회용 모드' 로 출고되며, 마스터 비밀번호는 '5678'입니다.
- 1회용 모드 초기상태 : 7초 자동 되잠김 설정, 퀵버튼 설정, 타이머 기능 사용설정
- 개인 모드 초기상태 : 7초 자동 되잠김 설정, 타이머 기능 사용설정, 자동잠김 모드설정
- 1회용 모드일 경우에만 퀵버튼 설정이 가능합니다.
- 제품 사용중 저전압 상태가 되면, 제품 사용시 경보음 발생과 저전압 경고등이 표시됩니다.

안전을 위한 주의사항



제품을 분해하거나 임의로 개조하지 마세요.

분해나 개조는 제품에 손상을 줄 수 있으며, 개조로 인한 제품 손상은 재산피해로 연결될 수도 있습니다. 제품의 정밀검사 및 수리는 A/S 지정점이나 본사 고객센터로 상담해주세요.



제품에서 유해가스나 연기가 발생할 경우

제품의 건전지를 즉시 제거해주세요. 이를 내버려둘 경우 제품이 크게 손상될 수 있습니다.



제품에 물이나 기타 용액들이 닿지 않도록 해주세요.

만약 외부에 염분이나 용액들이 묻어있다면 부드럽고 흡수력이 있는 천으로 깨끗이 닦아 주세요. 만약 물이나 다른 이물질이 내부로 들어간 경우에는 즉시 본체의 건전지를 제거하고 A/S 지정점이나 본사 고객센터로 상담해주세요. 그대로 사용하면 고장의 원인이 됩니다.



정기적으로(약 6개월) 건전지의 누액이나, 단자의 청결 상태를 확인해주세요.

만약 건전지의 누액이 발생하였다면 마른 천으로 깨끗이 닦아 주고 건전지는 모두 새것으로 교체해주세요. 누액은 인체에 해로우니 인체에 묻었을 경우 비눗물로 닦아주세요.



알코올이나 벤젠, 시너 등의 가연성 물질로 본 제품을 닦지 마세요.

이러한 물질의 사용은 본체의 표면을 상하게 하거나 화재의 원인이 됩니다.



건전지를 불꽃이나 열이 있는 곳에 노출하지 마세요.

건전지를 열이 발생하는 곳 근처에 두거나, 불꽃이나 열이 있는 곳에 직접 노출해서는 안 되며 또한 물에 넣어서도 안 됩니다. 이는 건전지에 손상을 주어 부식용액의 누출이나 폭발 등의 심각한 손상에 이르게 할 수 있습니다. 훼손된 건전지는 본 기기에 사용하지 말아 주세요.



건전지의 전극 부분을 열쇠고리와 같은 금속물질에 닿지 않게 해주세요.

이는 과열이나 폭발, 기타 손상의 원인이 될 수 있습니다.



데드볼트를 나오게 한 상태에서 문을 닫지 마세요.

기기에 손상이 갈 수 있고 고장의 원인이 됩니다.



번호판에 무리한 충격을 주지 마세요.

기기에 손상이 갈 수 있고 고장의 원인이 됩니다.



사용한 건전지와 종류가 다른 건전지를 혼용하지 마세요.

건전지의 수명이 짧아지며 누액, 파열의 위험이 있습니다.

제품 제원 및 구성품 안내

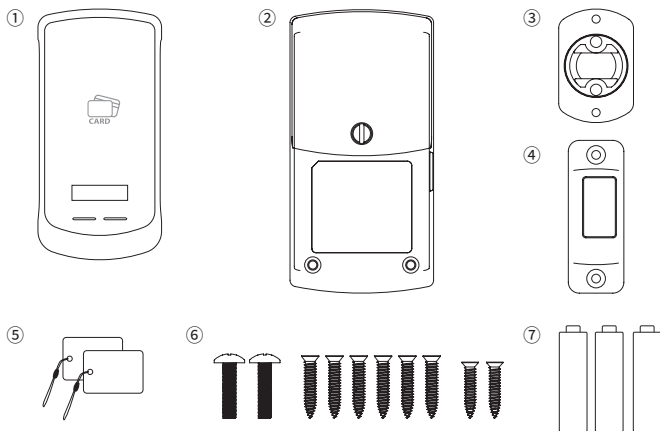

명칭	제품제원	비고
① 실외측 본체(프런트 바디)	57mm(W) X 115mm(H) X 18mm(D)	
② 실내측 본체(백 바디)	66mm(W) X 130mm(H) X 29mm(D)	
③ 고정판	34mm(W) X 52mm(H) X 6.5mm(D)	
④ 스트라이크	25.3mm(W) X 75mm(H) X 14mm(D)	
⑤ 태그키	스마트 태그키 (고리포함)	Option 사양
⑥ 나사 (SCREW)	5X20mm 2EA 실외측 고정용 4X20mm 4EA 실내측 고정용 4X20mm 2EA 스트라이크 고정용 3.8X18mm 2EA 고정판 고정용	
⑦ 사용건전지	4.5V (1.5V "AA" Size LR6 알카라인 3개)	
⑧ 사용설명서	본 사용설명서(1권)	제품보증서 포함

※ 본 제품은 문의 두께가 15~20mm까지 설치할 수 있습니다.

각 부의 명칭과 기능

실외측 _ Front ass'y

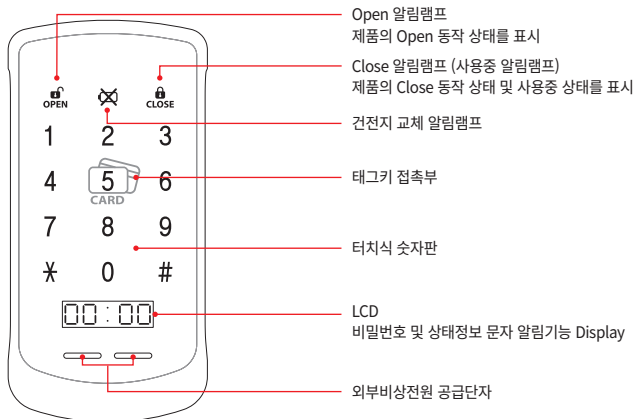

실내측 _ Back ass'y

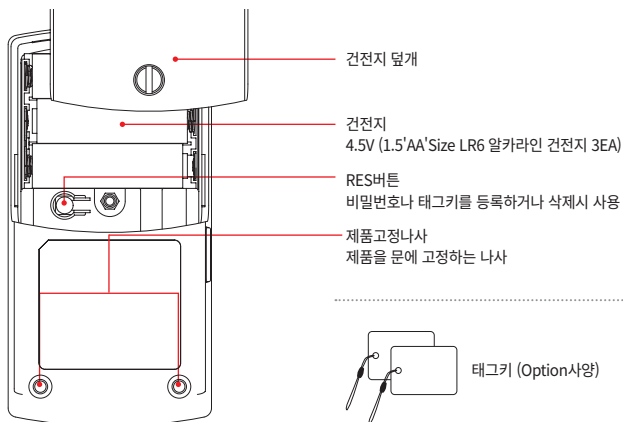

LCD 기능 설명

타이머 기능



- 앞 2자리 '일자', 뒷 2자리 '시간' (일자 : 99일까지, 시간 : 00시부터 23시까지 표시)
- 24시간당 1일씩 표시됩니다.
(평상시 타이머 램프 소등 "일", "시" 확인시 숫자판을 터치하면 3초간 점등)
- 문이 해정된 후 열리면 타이머가 초기화 됩니다.
- 타이머 기능 사용 유무는 선택해서 사용가능합니다. (별도 설정해제 방법 참조)
- ※ 사용환경에 따라 시간 오차가 있을 수 있습니다.
- ※ 타이머 기능은 72시간을 기준으로 동작하며 72시간 이후는 관리자 알림기능으로 전환되며 LCD Display 기능만 동작합니다. (사용중 알림램프 OFF)

LCD 기능 표기

기본기능 설정

OPEN--

문열림

CLOSE

문닫힘

99/23

일(2자리)/시간(2자리)

****--

비밀번호 입력

PW-01

비밀번호 연속 등록시
(예: 1개 등록시 PW-01)

Cd-01

태그키 연속 등록시
(예: 1개 등록시 Cd-01)

PW-Err

불일치된 비밀번호나
미등록된 비밀번호 입력시

Cd-Err

불일치된 태그키나
미등록된 태그키 접촉시

INPUT

비밀번호 또는 태그키
등록대기 시

INUSE

사용중 (상태정보 표시)

EMPTY

미사용중 (상태정보 표시)

LOW-0

Low battery

사용 모드 설정

GUEST

1회용모드 사용

--OWN--

개인용 모드 사용

ADM-IN

관리자 모드 사용

MENU--

메뉴모드 사용

1회용 모드 설정 및 해제

Q-SET

퀵버튼 기능 : 설정

Q-OUT

퀵버튼 기능 : 해제

3/OUT

3일이상 보관시 관리자 알림기능

부가기능 설정 및 해제

T--SET

타이머 기능 : 설정

T--OUT

타이머 기능 : 해제

T--OFF

타이머 해제 상태인 경우

SETUP

초기 전원 투입시

USE--X

사용자비밀번호
사용중지 : 설정

USE--0

사용자비밀번호
사용중지 : 해제

LCd--0

LCD 기능 : 사용설정시

LCd--X

LCD 기능 : 해제설정시

A--SET

자동잠금 상태시

M--SET

수동잠금상태 설정시

ALSET

7초 자동되잠금 : 설정

MLSET

7초 자동되잠금 : 해제

N 1234

락카번호 설정 (예 :1234)

N _ _ _ _

락카번호 해제
(신규락카번호입력대기)

UOL--0

동작음 크기 단계 표시계 (Volume 0~7단계)

UOL--7

N--DEL

락카번호 삭제

관리자(마스터) 모드

마스터 비밀번호 등록 및 변경

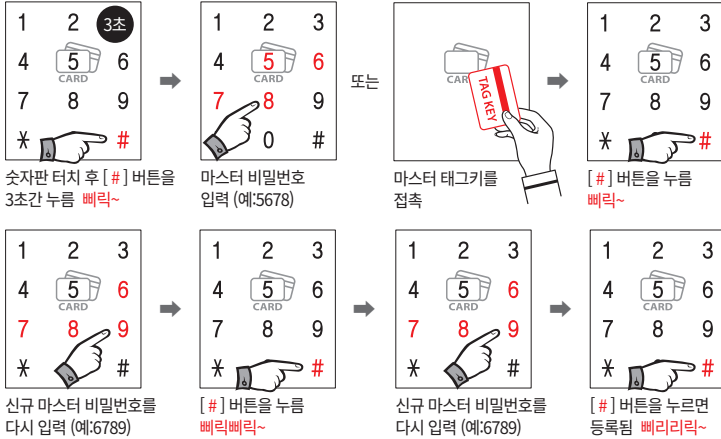

ⓘ 알아두기

- 마스터 비밀번호는 1개만 등록 가능합니다. (출고시 마스터 비밀번호는 '5678')
- 마스터 비밀번호는 4~12자리 숫자로만 등록할 수 있습니다. (사용자 비밀번호와 동일하게 등록 불가)
- 입력없이 [#] 버튼을 누르면 설정모드가 해제됩니다. (기존 비번 유지)

마스터 비밀번호 삭제

마스터 비밀번호 삭제하려면 마스터 태그키가 등록되어 있어야 삭제가 가능합니다.



마스터 태그키 등록 (최대 3개 등록가능)

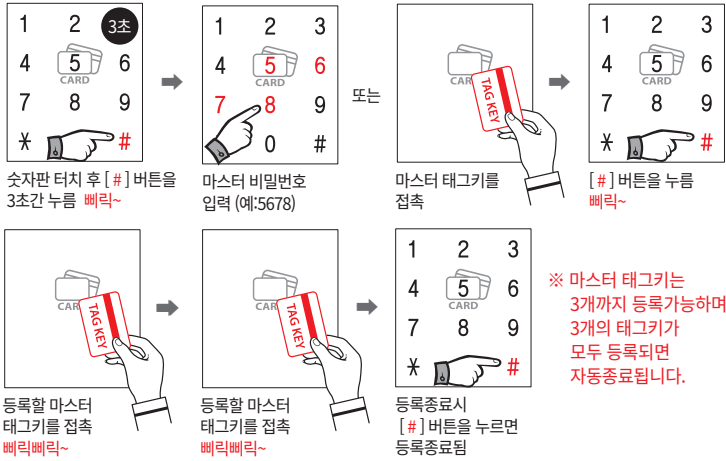

! 알아두기

- 마스터 태그키와 사용자 태그키는 중복 등록 가능합니다. (마스터 태그키가 우선 작동)
- 태그키 접촉이 없거나 입력이 없을 경우 [#] 버튼 누르면 설정모드 해제됩니다. (기존 태그키 유지)

마스터 태그키 삭제

마스터 태그키를 삭제하려면 마스터 비밀번호가 등록되어 있어야 삭제가 가능합니다.



관리자(마스터) 모드

사용자 비밀번호, 태그키 사용중지

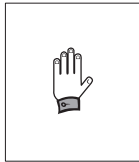

숫자판 터치



[#] 버튼을 누름
빠리~



마스터 비밀번호
입력 (예:5678)

또는



마스터
태그키를 접촉



[#] 버튼을 누름 빠리~

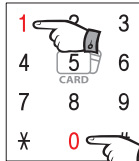

0번은 [사용중지 설정]
1번은 [사용중지 해제]

문열기: 1회용 모드 및 개인 모드

1. 관리자 비번으로 문열기

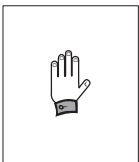

숫자판 터치



마스터 비밀번호를
입력 (예 : 5678)

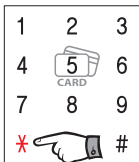

[*] 버튼을 누름
빠리리~

2. 관리자 태그키로 문열기

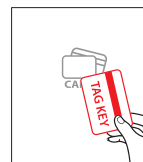

마스터 태그키를
접촉 빠리리~

! 알아두기

- 숫자판 터치시 Front 숫자판이 켜집니다.
- 마스터 번호 또는 태그키가 다른경우, 경보음 발생합니다. (빠~빠~빠~)
- 5회이상 오입력시 경보음이 발생합니다. (7초간 경보 발생 1분간 사용중지)

락카번호 설정

(1회용 모드인 경우에 관리자만 사용할 수 있는 기능입니다.)

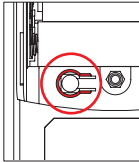

실내측 'RES' 버튼을 누름 **삐삐~**



마스터 비밀번호 입력 (예:5678)

또는



마스터 태그키를 접촉



[#] 버튼을 누름 **삐리~**

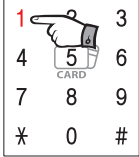

[1] 버튼을 누름

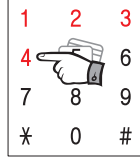

설정할 신규 락카번호 4자리를 누름



[#] 버튼을 누름 **삐리리릭~**

락카번호 해제

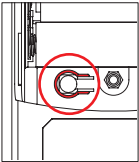

실내측 'RES' 버튼을 누름 **삐삐~**



마스터 비밀번호 입력 (예:5678)

또는

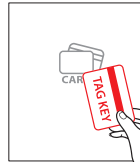

마스터 태그키를 접촉



[#] 버튼을 누름 **삐리~**



[2] 버튼을 누름

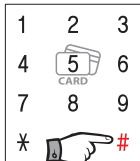

[#] 버튼을 누름 **삐리리릭~**

※ 락카 번호 설정 및 해제 기능

해당 락카번호명판과 락카번호를 매칭하여 락카관리시 부착된 명판에 분실 및 오염 등으로 락카번호 인지가 어려울 경우 유용하게 사용 가능한 기능입니다. (락카번호는 4자리까지만 가능합니다.)

1회용 모드

퀵버튼 기능 설정된 경우 (1회용모드 초기상태시 퀵모드로 출고됩니다.)

1회용 모드 : 문 잠그기

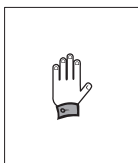

숫자판 터치



4자리 비밀번호를
입력 (예:1234) 하면
문이 잠김 **삐리리릭~**

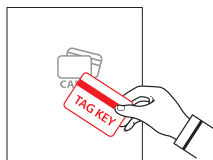

태그키 접촉부에 태그키를
접촉하면 등록되며 문이잠김
삐리리릭~

! 알아두기

- 퀵모드 기능 설정시 비밀번호는 4자리로만 등록 가능합니다.
- 정상적으로 문이 닫힌 경우 **삐리리릭~** 음과 함께 LCD Backlighting이 켜지며 타이머가 동작합니다.
- 문이 정상적으로 잠기지 않았을 경우 경보음이 발생합니다. (**삐~삐~삐~**)
- LCD Backlighting은 5초동안 켜진 후 자동으로 꺼집니다.

1회용 모드 : 문 열기

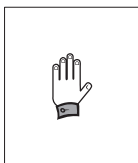

숫자판 터치

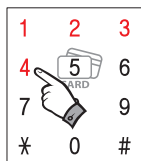

4~12자리 비밀번호를
입력 (예: 1234) 하면
문이 열림 **삐리리리릭~**



태그키 접촉부에 태그키를
접촉하면 인증되며 문이 열림
삐리리리릭~

! 알아두기

- 숫자판을 터치하면 숫자판이 켜집니다.
- 등록된 비밀번호와 일치 하지 않은 경우 재입력 대기상태가 됩니다.
- 5회이상 오입력시 경보음이 발생합니다. (7초간 경보 발생 1분간 사용중지)

퀵버튼 기능 설정 해제된 경우

1회용 모드 : 문 잠그기

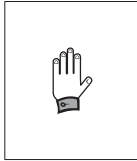

숫자판 터치



4~12자리 비밀번호를 입력 (예 : 1234)



[*] 버튼을 누르면 문이 잠김 **삐리릭~**

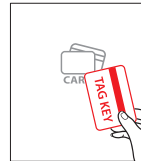

태그키 접촉부에 태그키를 접촉하면 등록되며 문이잠김 **삐리릭~**

! 알아두기

- 정상적으로 문이 닫힌 경우 **삐리릭~** 음과 함께 LCD Backlighting이 켜지며 타이머가 동작합니다.
- 문이 정상적으로 잠기지 않았을 경우 경보음이 발생합니다. (**삐~삐~삐~**)
- LCD Backlighting은 5초동안 켜진 후 자동으로 꺼집니다.

1회용 모드 : 문 열기

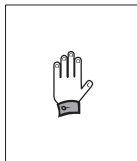

숫자판 터치



4~12자리 비밀번호를 입력 (예 : 1234)

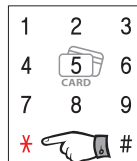

[*] 버튼을 누르면 문이 열림 **삐리리릭~**

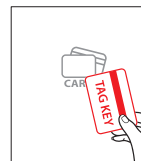

태그키 접촉부에 태그키를 접촉하면 인증되며 문이 열림

! 알아두기

- 숫자판을 터치하면 숫자판이 켜집니다.
- 등록된 비밀번호와 일치 하지 않은 경우 재입력 대기 상태가 됩니다.
- 5회이상 오입력시 경보음이 발생합니다. (7초간 경보 발생 1분간 사용중지)

개인용 모드

사용자 비밀번호 등록 및 삭제

개인모드 : 사용자 비밀번호 등록



개인모드 : 사용자 비밀번호 삭제 (전체삭제)

사용자 비밀번호 삭제하려면 사용자 태그키가 등록되어 있어야 삭제가 가능합니다.



① 알아두기

- 비밀번호는 4~12자리로 10개까지 등록 가능합니다.
(3자리 이하 또는 13자리 이상 숫자 등록시 **에러 표시**)
- 비밀번호를 1개 이상 연속해서 등록하려면 **새 비밀번호** → [*]버튼 을 반복 진행하시면 됩니다.
- 연속 등록 중 [*]버튼을 두번 연속 누르면 연속 등록이 중단됩니다.
- 새 비밀번호를 등록하면 이전에 등록된 비밀번호는 모두 자동 삭제됩니다.
- 사용자 새 비밀번호 등록하여도 마스터 비밀번호는 삭제되지 않습니다.

사용자 태그키 등록 및 삭제

개인모드 : 사용자 태그키 등록

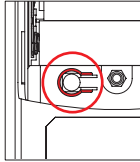

실내측 'RES' 버튼을 누름
삐리삐리~



사용자 태그키
접촉부에 등록할
태그키를 1개씩 접촉 삐리~ 삐리~



50개까지 등록가능



[*] 버튼을 누르면
등록 종료됨

개인모드 : 사용자 태그키 삭제(전체삭제)

사용자 태그키를 삭제하려면 사용자 비밀번호가 등록되어 있어야 삭제가 가능합니다.

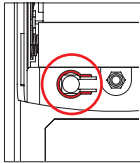

실내측 'RES' 버튼을
누름 삐리삐리~



[#] 버튼을 누름



사용자 또는 마스터
비밀번호를 입력
(예:123456)

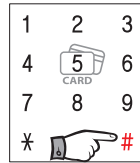

[#] 버튼을 누르면
삭제 완료됨

! 알아두기

- 태그키는 50개까지 등록가능하며 50개가 모두 등록되면 자동으로 종료 됩니다.
- 50개의 태그키를 모두 등록하지 않고 끝내려면 [*] 버튼을 누르십시오.
- 새 태그키를 등록하면 이전에 등록된 태그키는 모두 자동으로 삭제됩니다.
- 'RES' 버튼을 누른 후 10초동안 태그키 접촉이 없으면 숫자판이 꺼지고 등록 모드가 해제됩니다.

개인용 모드

문 잠그기/문 열기

개인 모드 : 문 잠그기

1. 자동잠김 모드에서 문 잠그기

잠김 모드를 '자동'으로 설정하면 문을 닫았을 때 ~삐삐 소리와 함께 문이 자동으로 잠깁니다.

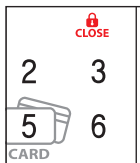

※문이 정상적으로 닫히지 않는 경우 경고음이 발생할 수 있으니 정상적으로 닫혔는지 확인 해주시시오.

2. 수동잠김 모드에서 문 잠그기

잠김 모드를 '수동'으로 설정하면 문을 닫아도 제품이 자동으로 잠기지 않습니다.

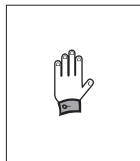

숫자판 터치

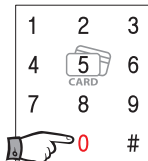

[0] 버튼을 누르면 잠김 빠리리릭~

개인 모드 : 문 열기

1. 비밀번호로 문열기

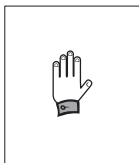

숫자판 터치

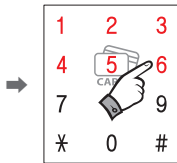

사용자 비밀번호를 입력 (예:123456)

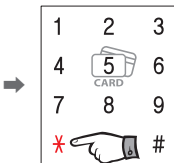

[*] 버튼을 누름 빠리리리릭~

2. 태그키로 문열기

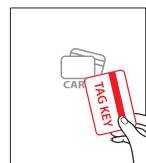

등록된 태그키를 접촉 빠리리리릭~

! 알아두기

- 비밀번호는 4~12자리로 10개까지 등록 가능합니다.
- 비밀번호를 1개 이상 연속해서 등록하려면 [새 비밀번호] → [*]버튼을 반복 진행 하시면 됩니다.
- 10개의 비밀번호를 모두 등록하지 않고 끝내려면 [*]버튼을 연속 두번 누르십시오.
- 새 비밀번호를 등록하면 이전에 등록된 비밀번호는 모두 자동으로 삭제 됩니다.
- 사용자 새 비밀번호 등록하여도 마스터 비밀번호는 삭제되지 않습니다.

부가기능

1회용모드 및 개인모드 전환

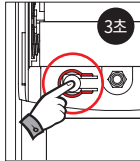

실내측 'RES' 버튼을
3초간 누름 **삐삐~**

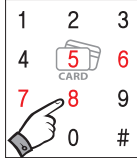

마스터 비밀번호
입력 (예:5678)

또는



마스터 태그키를
접촉



[#] 버튼을 누름 **삐릭~**

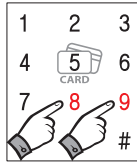

※모드 전환시 기존 사용자 비밀번호와 태그키
및 1회용 비밀번호는 자동으로 삭제되며
마스터 비밀번호와 태그키는 유지 됩니다.

8번은 [1회용 모드] 설정

9번은 [개인모드] 설정

퀵버튼 기능



실내측 'RES' 버튼을
3초간 누름 **삐삐~**



마스터 비밀번호
입력 (예:5678)

또는



마스터 태그키를
접촉



[#] 버튼을 누름 **삐릭~**

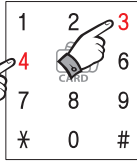

3번은 [퀵버튼 기능 설정]

4번은 [퀵버튼 기능 해제]

부가기능

[자동/수동]잠금 설정하기 : 마스터 모드 및 개인용 모드

숫자판 터치

[#] 버튼을 누름

마스터/사용자 비밀번호 입력 (예:5678)

또는

마스터/사용자 태그키를 접촉

[#] 버튼을 누름

5번은 [자동잠금] 설정
6번은 [수동잠금] 설정

7초 자동 되잠김

숫자판 터치

[#] 버튼을 누름

마스터/사용자 비밀번호 입력 (예:5678)

또는

마스터/사용자 태그키를 접촉

[#] 버튼을 누름

※ 1회용 비밀번호로는 설정되지 않습니다.

4번은 [자동되잠김 해제]
7번은 [자동되잠김 설정]

LCD 기능



실내측 'RES' 버튼을
3초간 누름 **삑삑~**



마스터 비밀번호
입력 (예:5678)

또는



마스터 태그키를
접촉



[*] 버튼을 누름

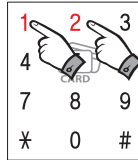

1번은 [LCD 기능 설정]

2번은 [LCD 기능 해제]

타이머 기능

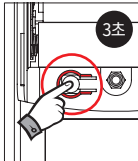

실내측 'RES' 버튼을
3초간 누름 **삑삑~**



마스터 비밀번호
입력 (예:5678)

또는



마스터 태그키를
접촉



[*] 버튼을 누름



5번은 [타이머 기능 설정]

6번은 [타이머 기능 해제]

부가기능

동작음 조절하기

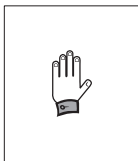

숫자판 터치



[#] 버튼을 누름



마스터/사용자
비밀번호 입력 (예:5678)

또는

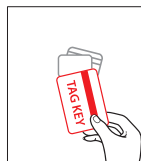

마스터/사용자
태그키를 접촉

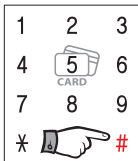

[#] 버튼을 누름

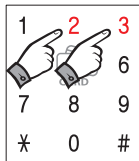

※ 동작음은 LCD에 VOL-0 ~ VoL-7까지
총 8단계로 표현됩니다.

2번은 [소리 감소] 설정

3번은 [소리 증가] 설정

장난방지 및 해킹경고 기능

등록되지 않은 비밀번호 또는 태그키를 5회 연속하여 입력하면, 경보음이 울리고 약 1분간 해당 기능의 동작을 차단합니다. (개인모드인 경우 내측 'RES'버튼을 누르면 즉시 경보가 해제됨)



미등록 비밀번호 5회 입력

또는

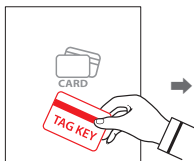

미등록 태그키 5회 접촉



♪ 삐음~삐음~

경보음 후 1분간 해당 기능의 동작 차단

에티켓 모드로 문열기 (무음기능)

[방법 1] 비밀번호

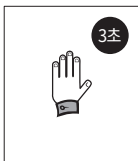

숫자판을 3초이상 터치시
숫자가 3번 깜박임

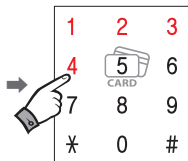

비밀번호를 누름
(예:1234)

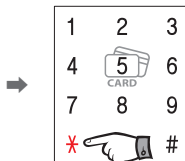

[*] 버튼을 누르면
문이 열림

※ 킥버튼 기능 설정상태시 [*] 버튼을 누르지 않아도 문이 열립니다.

[방법 2] 태그키

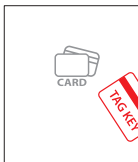

마스터 태그키를 접촉

※ 에티켓 모드에서도 경고음은 울립니다.

무단 침입시 비상경보 기능

문이 닫히고 제품이 잠긴 상태로 5초가 지나면
무단침입 감시 기능이 작동합니다. 감시 기능
작동 중 제품이 정상 해제되지 않고 문이 열린 것이
감지되면 30초간 비상 경보음이 울립니다.

경보음 해제 방법

등록된 비밀번호나 태그키로 해제하면 경보음이 해제되며
정상 동작 상태로 복귀합니다.



제품 인증 내역

인증 받은자의 상호	밀레시스텍(주)
기기명칭(모델명)	RFID/USN용 무선기기(13.56MHz 대역 사용 기기 : MI-1300)
제조사/제조국가	밀레시스텍(주)/대한민국
인증번호	MSIP-CMM-Mir-MI-1300
인증년월일	20 - -
제조년월일	20 - -

- 이 기기는 가정용(B)급 전자파 적합 기기로서 주로 가정에서 사용하는 것을 목적으로 하며, 모든 지역에서 사용할 수 있습니다.
 - 사용설명서의 내용은 제품의 기능 향상을 위해, 사용자에게 사전 통보 없이 임의로 변경될 수 있습니다.
-

제품보증서

- 보증기간은 설치일 기준 1년 입니다.

모델명		일련번호	설치일 (구입일)	20
고객성명		주소		
전화번호 (휴대폰)				
설치점		설치자	전화번호 (휴대폰)	

- A/S 발생 시 제품 보증서가 없으면 유상 처리되오니 잘 보관하여 주십시오.
- 보증서 내의 설치일 및 설치점(자)의 기록이 누락된 경우 유상 처리됩니다.
- 제품의 일련번호가 없으면 정품이 아니므로 A/S 시 유상 처리됩니다.
- 제품 설치 및 A/S 문의 : 1544-1303



제품보증서

- 밀레시스텍(주)은 완벽한 제품 공급을 위해 3차례의 검사공정 및 신뢰성 검사를 거치고 있습니다.
- 제품 사용상의 문제 발생 시 고장 신고가 접수되면 A/S 지정점에서 즉시 출동하여 수리해 드리며 제품하자 시 A/S 또는 무상 교환이 이루어집니다.
- A/S 지정점에서 충실한 A/S가 안될 경우 본사로 연락 주시기 바랍니다.

소비자 피해유형		보상내역	
		보증기간 내	보증기간 이후
정상적인 사용상태	설치 후 12개월 이내 발생 시	무상수리	유상수리
	동일하자에 대해 2회 발생 시	무상수리	유상수리
	동일하자에 대해 3회 발생 시	제품교환	유상수리
	수리용 부품이 없는 경우	제품교환	제품교환(정품감가상각에 의함)
소비자의 고의 및 과실	건전지 교체 잘못, 입력 방법 미숙 등의 실수에 의한 출장 시	유상수리	유상수리
	건전지 등 소모품 교환	유상수리	유상수리
	제품의 본래 목적 이외의 사용으로 인한 고장 및 손상	유상수리	유상수리
	고의로 인한 고장 및 파손	유상수리	유상수리
	대리점이나 서비스센터 기사가 아닌 사람이 설치하거나 수리하여 고장 발생 시	유상수리	유상수리
화재, 천재지변 등에 의한 고장 및 손상		유상수리	유상수리

밀레시스텍(주) 경기도 부천시 부천로198번길 18, (춘의동, 춘의테크노파크2) 201동 9층
www.milre.com A/S : 1544-1303



Rev 0.0



경기도 부천시 부천로198번길 18, (춘의동, 춘의테크노파크2) 201동 9층

A/S 및 문의전화 : 1544-1303 / www.milre.com



주의사항

- 본 제품은 비 열식식 락카록으로 고장시 락카록 일부를 파손할 수 있습니다.
- 건전지의 수명이 끝난 경우 동시에 모든 건전지를 교체하고 사용하지 않은 건전지와 사용중이거나 사용이 완료된 건전지를 혼용하지 마십시오.
- 본 제품의 기능과 디자인은 성능개선을 위하여 사전 예고없이 변경될 수 있습니다.